

Westin

SIGNATURE OF QUALITY





AUTOMOTIVE PRODUCTS, INC.

INSTRUCTIONS-INSTRUCCIONES-CONSIGNES

APPLICATION: 2005-09 CHEVROLET EQUINOX; 2006-09 PONTIAC TORRENT;
2006-07 SATURN VUE

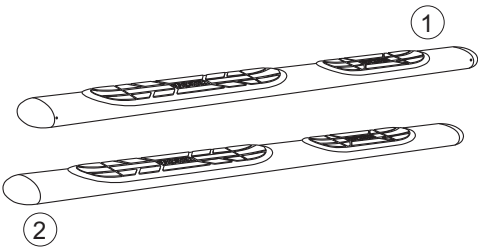
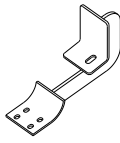
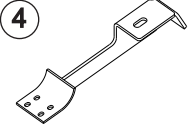
APPLICATION: CHEVROLET EQUINOX MOD. 2005-09; PONTIAC TORRENT MOD. 2006-09;
SATURN VUE MOD. 2006-07

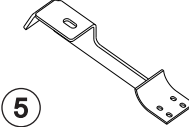
APPLICATION: CHEVROLET EQUINOX 2005-09; PONTIAC TORRENT 2006-09;
SATURN VUE 2006-07

<p>MOUNT KIT EQUIPO DE MONTAJE TROUSSE DE MONTAGE 22-1775</p> <p>CHROME/CROMADO/CHROME 22-0020, 22-5020</p> <p>BLACK/NEGRO/NOIR 22-0025, 22-5025</p>				
				

ITEM	QTY	CONTENTS - CONTENIDO - CONTENU	TOOLS-HERRAMIENTA-OUTILS	
1,2	2	STEP BAR, PASSENGER (1) AND DRIVER (2) (PURCHASED SEPARATELY)	3/4" SOCKET 9/16" SOCKET 10MM" SOCKET RATCHET TORQUE WRENCH	
3	4	FRONT/CENTER BRACKET		
4,5	2	REAR BRACKET, PASSENGER (4) AND DRIVER (5)		
6	2	1/2-13 BOLT PLATE ASSEMBLY		
7	2	1/2" FLAT WASHER		
8	2	1/2" LOCK WASHER		
9	2	1/2-13 HEX NUT		
10	4	3/8-16 BOLT PLATE ASSEMBLY		
11	4	3/8" FLAT WASHER		
12	4	3/8" LOCK WASHER		
13	4	3/8-16" HEX NUT		
14	6	M6 BOLT PLATES (INCLUDED WITH STEP TUBES)		
15	24	M6 FLAT WASHERS (INCLUDED WITH STEP TUBES)		
16	24	M6 LOCK NUTS (INCLUDED WITH STEP TUBES)		
1,2	2	ESTRIBOS, ACOMPAÑANTE (1) Y CONDUCTOR (2) (SE COMPRA SEPARADO)		DADO DE 3/4" DADO DE 9/16" DADO DE 10MM MANERAL LLAVE DE TORQUE
3	4	SOPORTE DELANTERAS-CENTRALES		
4,5	2	SOPORTE TRASERAS, LADO DEL ACOMPAÑANTE (4) Y EL CONDUCTOR (5)		
6	2	PLACAS DE PERNOS DE 1/2-13		
7	2	ARANDELAS PLANAS DE 1/2"		
8	2	ARANDELAS DE PRESIÓN DE 1/2"		
9	2	TUERCAS HEXAGONALES DE 1/2-13		
10	4	PLACAS DE PERNOS DE 3/8-16		
11	4	ARANDELAS PLANAS DE 3/8"		
12	4	ARANDELAS DE PRESIÓN DE 3/8"		
13	4	TUERCAS HEXAGONALES DE 3/8-16		
14	6	TORNILLO M6 PLACAS (INCLUIDO CON TUBOS STEP)		
15	24	M6 ARANDELAS PLANAS (INCLUIDO CON TUBOS DE PASO)		
16	24	LAS TUERCAS M6 (INCLUIDO CON TUBOS DE PASO)		
1,2	2	MARCHE-PIEDS, PASSAGER (1) ET CONDUCTEUR (2) (ACHETE SEPARMENT)	DOUILLE 3/4 PO DOUILLE 9/16 PO DOUILLE 10MM PO CLIQUET CLEF DE COUPLE	
3	4	SUPPORTS AVANT/CENTRAL		
4,5	2	SUPPORTS ARRIERE, COTE PASSAGER (4) ET COTE CONDUCTEUR (5)		
6	2	PLAQUES DE BOULON DE 1/2-13		
7	2	RONDELLES PLATES 1/2 PO		
8	2	RONDELLES A FREIN 1/2 PO		
9	2	ÉCROUS HEXAGONAUX 1/2-13		
10	4	PLAQUES DE BOULON DE 3/8-16		
11	4	RONDELLES PLATES 3/8 PO		
12	4	RONDELLES A FREIN 3/8 PO		
13	4	ÉCROUS HEXAGONAUX 3/8-16		
14	6	BOULON M6 PLAQUES (INCLUS AVEC TUBES STEP)		
15	24	M6 RONDELLES PLATES (INCLUS AVEC TUBES STEP)		
16	24	NUTS M6 LOCK (INCLUS AVEC TUBES STEP)		

STEP 1. Remove contents from box and check for damage. Verify all parts are present. Read instructions completely before beginning.

STEP 2. Insert bolt plates as shown. **SEE FIGURE 1 AND 3.**

STEP 3. Install front and center brackets as shown. Hand tighten. **SEE FIGURE 2.**

- STEP 4. Install rear brackets as shown. Hand tighten. **SEE FIGURE 4.**
- STEP 5. To install oval step tubes, use mounting hardware packaged with step tubes. Insert M6 bolt plates into the oval tube as shown. Place bolts through the corresponding mount holes into the brackets. Attach with M6 flat washers and M6 lock nuts. **SEE FIGURE 5,6,7**
- STEP 6. Make sure step bar and brackets are properly aligned with vehicle and tighten fasteners. Recommended torque values are 64 FT.LBS. for 1/2" fasteners, 26 FT.LBS. for 3/8" fasteners, 7 FT. LBS for M6 fasteners.

FINISH PROTECTION

Westin products have a high quality finish that must be cared for like any other exposed finish on the vehicle. Protect the finish with a non-abrasive automotive wax, (e.g. Pure Carnauba) on a regular basis. The use of any soap, polish or wax that contains an abrasive is detrimental, as the compounds scratch the finish and open it

- PASO 1. Retire el contenido de la caja y verifique que ninguna pieza se haya dañado. Verifique que no falte ninguna pieza. Lea las instrucciones completamente antes de comenzar.
- PASO 2. Inserte la placas de pernos como se muestra. **VEA LA FIGURA 1 Y 3.**
- PASO 3. Instale los soportes delanteros y centrales como se muestra. Apriete con la mano. **VEA LAS FIGURA 2.**
- PASO 4. Instale los soportes traseros como se muestra. Apriete con la mano. **VEA LAS FIGURA 4.**
- PASO 5. Para instalar los tubos ovals paso, utilice el hardware de montaje incluido con tubos de paso. Introduzca el perno M6 placas en el tubo ovalado como se muestra. Coloque los tornillos a través de los orificios correspondientes de montaje en los soportes. Fije con arandelas planas M6 y M6 tuercas de seguridad. **VEA LAS FIGURA 5,6,7**
- PASO 6. Asegúrese de que el estribo y los soportes estén alineados correctamente y que los sujetadores estén apretados. Los valores de torque recomendados son 64 libras-pies para los pernos de 1/2, 26 libras-pies para los pernos de 3/8 y 7 libras-pies a los sujetadores de M6.
- ~~PASO 7. Repita el proceso de instalación para el lado del acompañante.~~

PROTECCIÓN DEL ACABADO

Los productos Westin tienen un acabado de alta calidad que requiere del mismo cuidado que cualquier otro acabado expuesto del vehículo. Proteja el acabado con una cera no abrasiva para automóviles (por ejemplo, Pure Carnauba) regularmente. El uso de cualquier jabón, pulidor o cera que contenga un abrasivo es nocivo,

- ETAPE 1. Enlevez le contenu de la boîte et vérifiez pour tout dommage. Vérifiez que toutes les pièces y sont. Lisez les instructions complètement avant de commencer.
- ETAPE 2. Insérez la plaquettes de boulon tel qu'illustré. **VOIR FIGURE 1 ET 3.**
- ETAPE 3. Installez les supports avant et central tel qu'illustré. Serrez à main. **VOIR FIGURE 2.**
- ETAPE 4. Installez les supports arrière tel qu'illustré. Serrez à main. **VOIR FIGURE 4.**
- ETAPE 5. Pour installer des tubes ovals étape, utiliser le matériel de montage fourni avec tubes étape. Insérez le boulon M6 plaques dans le tube ovale comme montré. Placez les boulons dans les trous correspondants de montage dans les supports. Fixez avec M6 rondelles plates et écrous M6. **VOIR LA FIGURE 5,6,7**
- ÉTAPE 6. Assurez-vous que le marchepied et les supports sont correctement alignés et ensuite serrez les attaches. Les valeurs de couple recommandées sont de 64 pieds livres de 1/2 po, 26 pieds livres de 3/8 po et 7 pieds livres pour les attaches de M6 po.

PROTECTION DE LA FINITION

Les produits Westin ont une finition de haute qualité qui requiert des soins, comme toute autre finition du véhicule exposée aux éléments. Protégez la finition à l'aide d'une cire non-abrasive (par exemple, Pure Carnauba) de façon régulière. L'usage de tout savon, pâte à polir ou cire contenant un abrasif est nuisible,

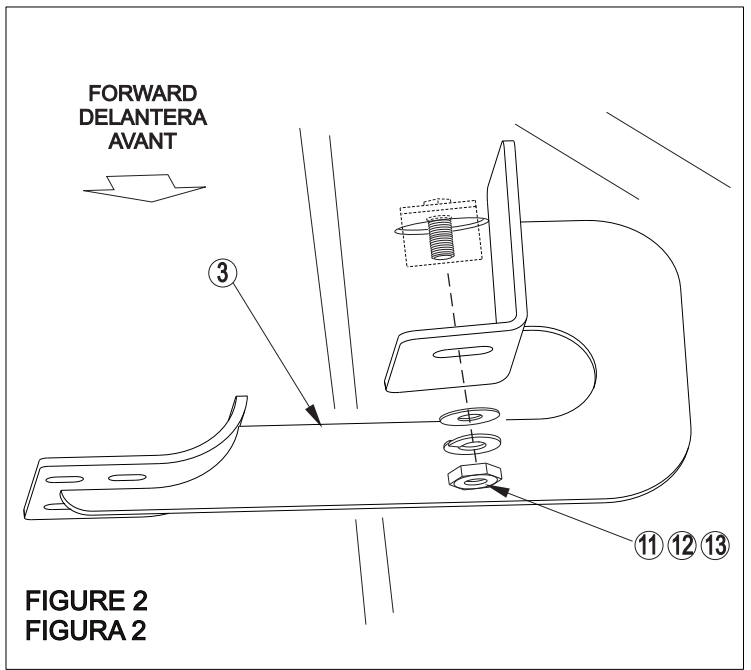
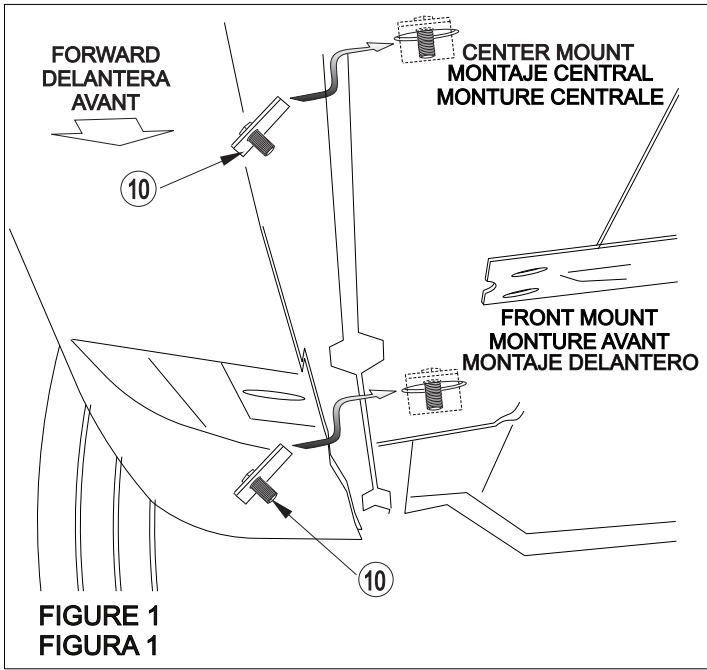

DRIVER SIDE SHOWN
LADO DEL CONDUCTOR
COTE CONDUCTEUR

