



Ventvisor® Deflector

**For proper installation and best possible fit, please read all instructions BEFORE you begin.
For technical assistance or to obtain missing parts, please call Customer Relations at 1-800-241-7219.**

Important Safety Information



- CAUTION - Before driving, ensure that the vent visor is properly secured to vehicle.
- Do not use automatic “brush-style” car washes.
- Do not use cleaning solvents of any kind.
- Periodically check all components for tightness.

Contents - 2 Piece Set **NOTE:** Actual product may vary from illustration.

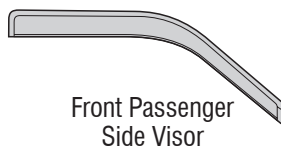
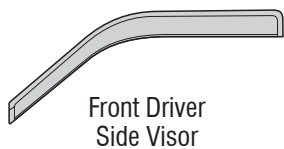

Alcohol Pad x2

Contents - 4 Piece Set

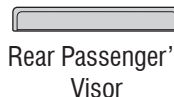
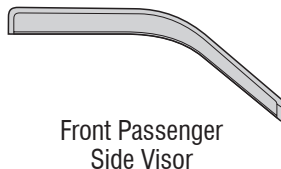
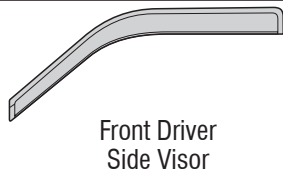

Alcohol Pad x4

Tools Required



Car Wash Supplies



Clean Towel



Putty knife

Preparation Before Painting / Installation

- A trial fit is recommended to ensure proper positioning and fit.
- Check fit of parts before painting as we will not accept the return of modified or painted parts.
- Wash and dry your vehicle to remove any debris and/or dirt from the installation area.

Installation Steps **NOTE:** Actual application may vary slightly from illustrations.



Clean the window frame with an alcohol pad and dry with a soft cloth.

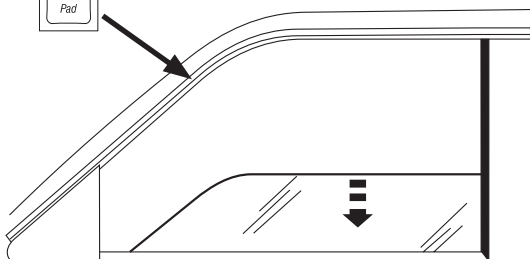

1

Remove tape liner from rear flange of visor. Peel back 2" (5 cm) of tape liner from each end of the lateral flange.

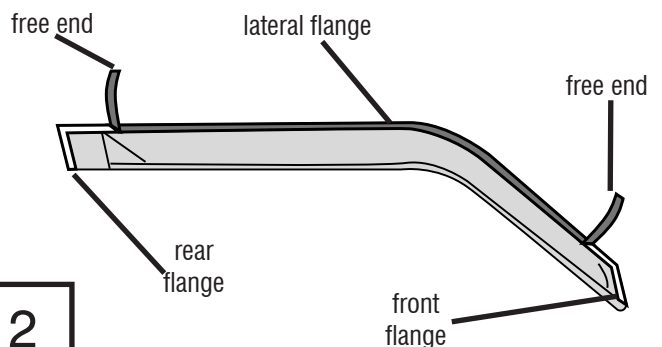

2

Installation Steps

NOTE: Actual application may vary slightly from illustrations.

Align the deflector on the outside of the door frame. Insert the front flange **BETWEEN** the rubber window channel and the mirror cap. The lateral flange of the visor will attach to the chrome trim.

3

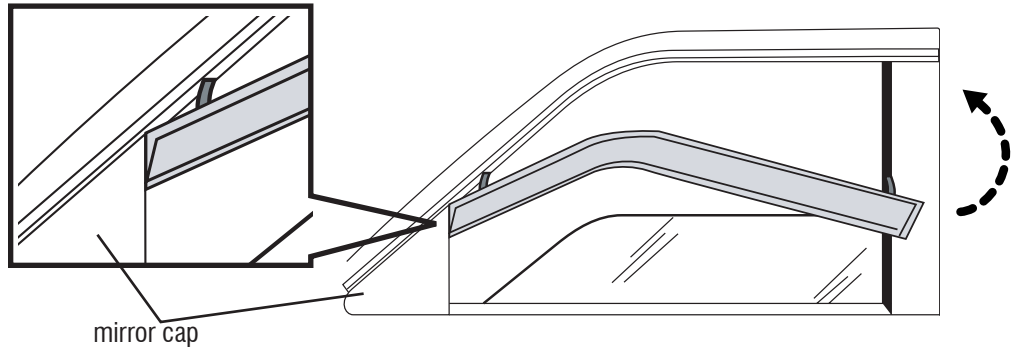

mirror cap

Gently press the exposed areas of tape against the surface and verify position. With the visor in its final position, remove the remaining tape liner by pulling on free ends.

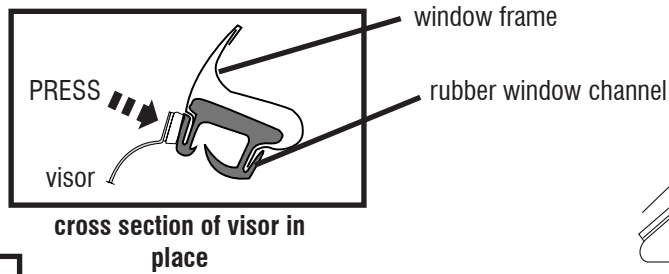

cross section of visor in place

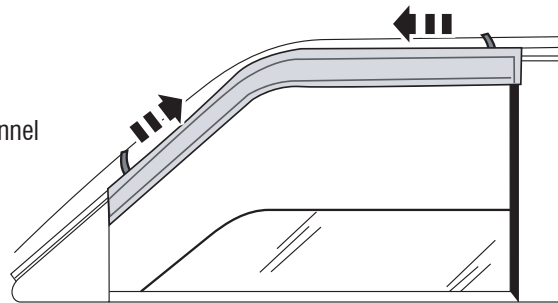

4

Apply pressure along all flanges to ensure proper adhesion of tape.

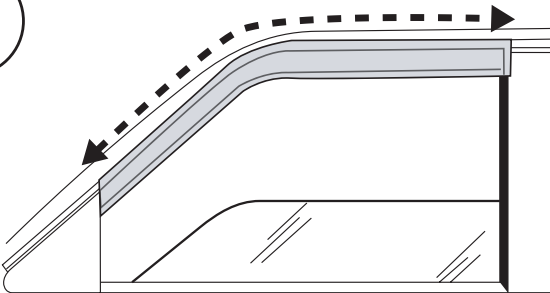

5

4 Piece Set

The rear visor attaches with the same preparation methods as the front visor. Insert a putty knife between the vinyl roof and the rubber window channel. Then slide the rear end flange of the visor in behind the putty knife. The lateral flange will attach to the chrome trim and the front flange will attach to the black plastic on the front edge of the door.

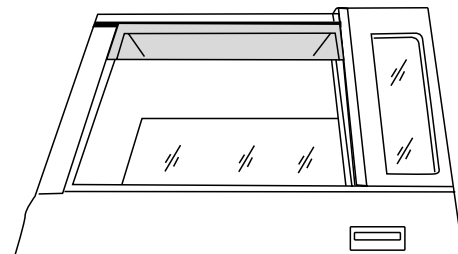
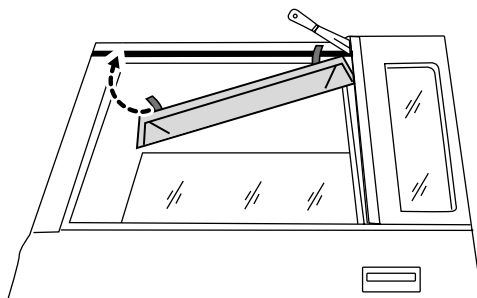

Visor in final position

6

Repeat **Steps 1-6** for opposite side.

Care and Cleaning

- Wash only with mild soap & dry with a clean cloth.



The material that your product is made from can be recycled. Please also consider recycling the packaging that your product came in.



Congratulations!

You have purchased one of the many quality Auto Ventshade™ branded products offered by Lund International. We take the utmost pride in our products and want you to enjoy years of satisfaction from your investment. We have made every effort to ensure that your product is top quality in terms of fit, durability, finish and ease of installation.



Lund International
800-241-7219 • Visit us at lundinternational.com

© 2018 Lund, Inc. All rights reserved.

Auto Ventshade™, the Auto Ventshade™ logo and the AVS™ logo are trademarks of Lund, Inc.





Ventvisor® Deflector

Pour obtenir une installation correcte et le meilleur ajustement possible, lire toutes les instructions AVANT de commencer.
 Pour toute assistance technique ou obtention de pièces manquantes, appeler le service des relations avec la clientèle au
1-800-241-7219.

Informations importantes concernant la sécurité



- ATTENTION – Avant de conduire, s'assurer que la visière est solidement assujettie sur le véhicule.
- Ne pas utiliser les stations de lavage de voitures à brosses.
- Ne pas utiliser de solvants.
- Vérifier régulièrement le serrage des composants.

Contenu - Ensemble 2 pièces

NOTE: Le produit réel peut changer de l'illustration.



Visière avant côté
conducteur

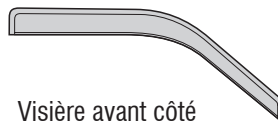

Visière avant côté
passager



Tampons à l'alcool
(2)

Contenu - Ensemble 4 pièces



Visière avant côté
conducteur



Visière avant côté
passager



Visière arrière
côté conducteur



Visière arrière
côté passager



Tampons à
l'alcool (4)

Outils nécessaires



Fournitures pour lavage de voiture



Serviette propre



Couteau de mastic

Préparation pour la peinture/l'installation

- Il est recommandé de procéder à un essai pour s'assurer que le positionnement et l'ajustement sont corrects.
- Vérifier l'ajustement des pièces avant peinture, car nous n'acceptons pas le retour de pièces modifiées ou peintes.
- Laver les glissières de glaces de la portière du véhicule pour éliminer toute poussière et tous débris.
- Sécher les glissières avec une serviette propre.

Étapes d'installation

REMARQUE : La méthode d'application peut être légèrement différente de celle représentée par les illustrations.

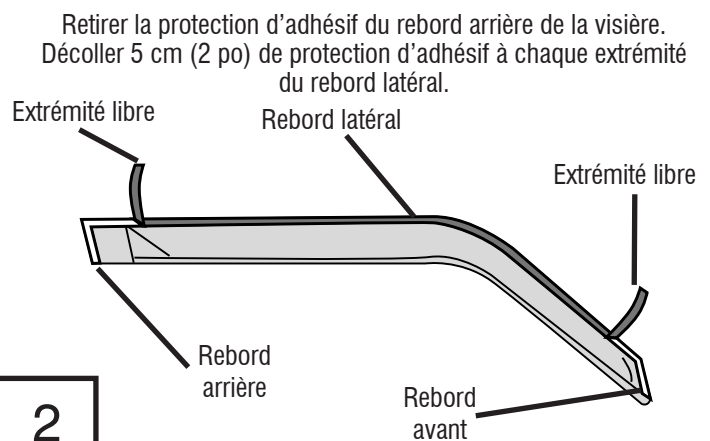
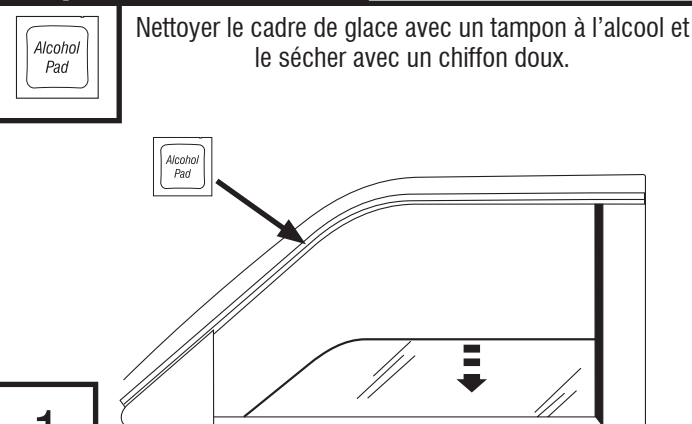

Étapes d'installation

REMARQUE : La méthode d'application peut être légèrement différente de celle représentée par les illustrations.

Aligner le déflecteur sur l'extérieur du cadre de portière. Insérer le rebord d'extrémité avant **ENTRE** la glissière en caoutchouc de la glace et le couvercle du rétroviseur. Le rebord latéral de la visière se fixe sur la garniture en chrome.

3

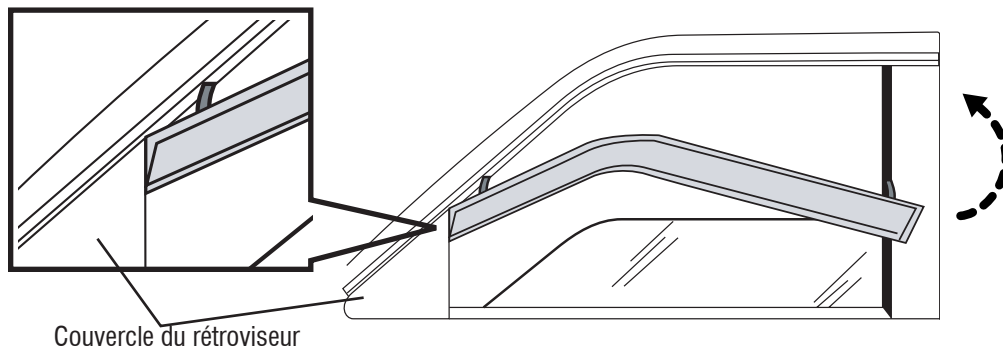

Couvercle du rétroviseur

Pousser doucement les parties exposées du ruban adhésif contre la surface et vérifier la position. Une fois la visière en position finale, retirer le reste de la protection d'adhésif en tirant sur les extrémités libres.

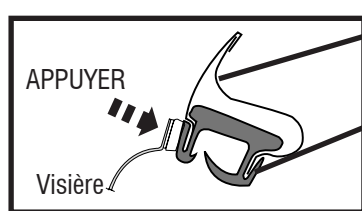

Coupe transversale de la visière en place

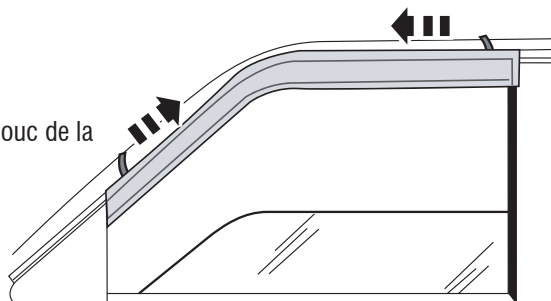

4

Appuyer le long de tous les rebords pour assurer la bonne adhésion de la bande adhésive.

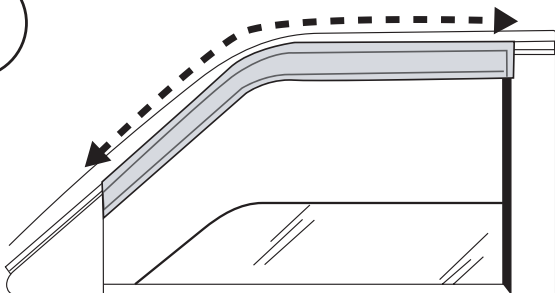

5

Ensemble 4 pièces

L'installation de la visière arrière demande la même préparation que la visière avant. Insérer un couteau à mastiquer entre le toit en vinyle et la glissière en caoutchouc de la glace. Faire ensuite glisser le rebord d'extrémité arrière de la visière derrière le couteau à mastiquer. Le rebord latéral se fixe sur la garniture en chrome, et le rebord avant, sur la partie en plastique noir du bord avant de la portière.

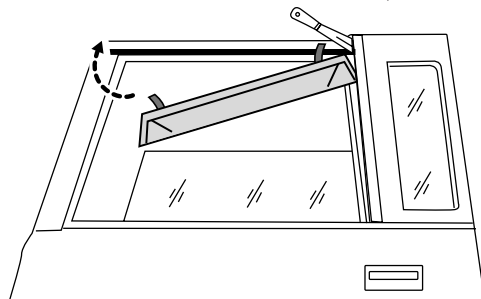

6

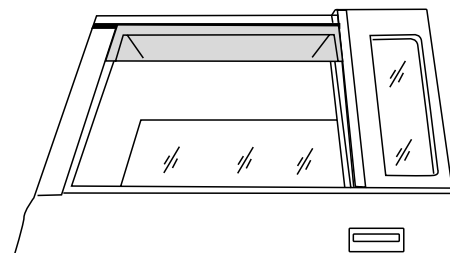

Visière en position finale

Répéter les **étapes 1 à 6** pour le côté opposé.

Entretien et nettoyage

- Laver exclusivement avec de l'eau savonneuse et sécher avec un chiffon propre.



Le matériau à partir duquel votre produit est fabriqué est recyclable. Pensez également à recycler l'emballage dans lequel votre produit a été livré.



Félicitations !

Vous avez acheté l'un des nombreux produits de qualité Auto Ventshade™ fabriqués par Lund International. Nous sommes extrêmement fiers de nos produits et souhaitons que vous tiriez des années de satisfaction de votre investissement. Nous avons pris toutes les mesures nécessaires pour assurer que ce produit est d'une qualité supérieure en ce qui concerne l'ajustement, la durabilité, la finition et la facilité d'installation.



Lund International
800-241-7219 • Visitez notre site lundinternational.com

© 2018 Lund, Inc. Tous droits réservés.

Auto Ventshade™, le logo Auto Ventshade™ et le logo AVS™ sont des marques déposées Lund, Inc.





Ventvisor® Deflector

Para una instalación adecuada y el mejor ajuste posible, lea todas las instrucciones ANTES de comenzar. Si desea recibir asistencia técnica u obtener piezas faltantes, llame al Servicio al cliente al 1-800-241-7219.

Información importante de seguridad



- PRECAUCIÓN - Antes de conducir, asegúrese de que la visera esté correctamente anclada al vehículo.
- No utilice servicios automáticos de limpieza de vehículos que utilizan cepillos.
- No utilice limpiadores al solvente de ningún tipo.
- Compruebe periódicamente que todos los componentes estén ajustados.

Contenido - Juego de dos piezas

NOTA: El producto real puede variar de la ilustración.



Visera delantera del conductor



Visera delantera del acompañante



Paños esterilizados x 2

Contenido - Juego de cuatro piezas

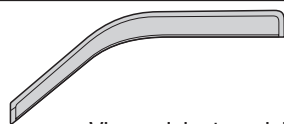

Visera delantera del conductor



Visera delantera del acompañante

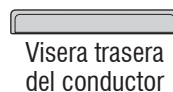

Visera trasera del conductor

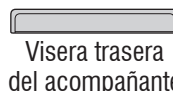

Visera trasera del acompañante



Paños esterilizados x 4

Herramientas necesarias



Equipo de limpieza de vehículos



Toalla limpia



Cuchillo de la masilla

Preparación antes de pintar o instalar

- Se recomienda realizar un ajuste de prueba para asegurar el posicionamiento y ajuste correctos.
- Compruebe que las piezas se ajusten correctamente antes de pintarlas, ya que no aceptaremos la devolución de piezas modificadas o pintadas.
- Lave los canales de la ventanilla del vehículo para quitar los desechos y la suciedad.
- Seque los canales de la ventanilla con una toalla limpia.

Pasos de instalación

AVISO: La colocación real puede variar con respecto a las ilustraciones.



Nettoyer le cadre de glace avec un tampon à l'alcool et le sécher avec un chiffon doux.

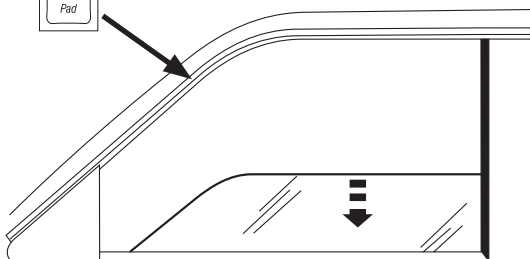

1

Retirer la protection d'adhésif du rebord arrière de la visière. Décoller 5 cm (2 po) de protection d'adhésif à chaque extrémité du rebord latéral.

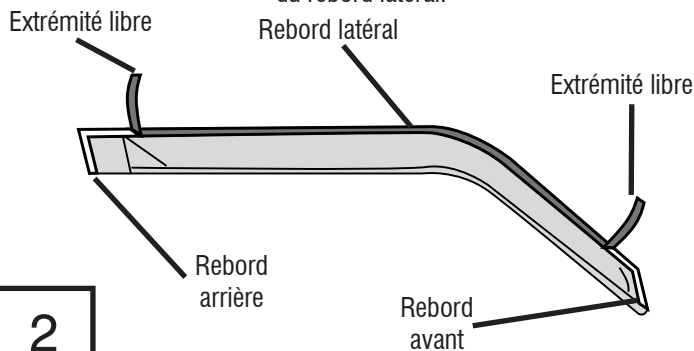

2

Pasos de instalación

AVISO: La colocación real puede variar con respecto a las ilustraciones.

Aligner le déflecteur sur l'extérieur du cadre de portière. Insérer le rebord d'extrémité avant **ENTRE** la glissière en caoutchouc de la glace et le couvercle du rétroviseur. Le rebord latéral de la visière se fixe sur la garniture en chrome.

3

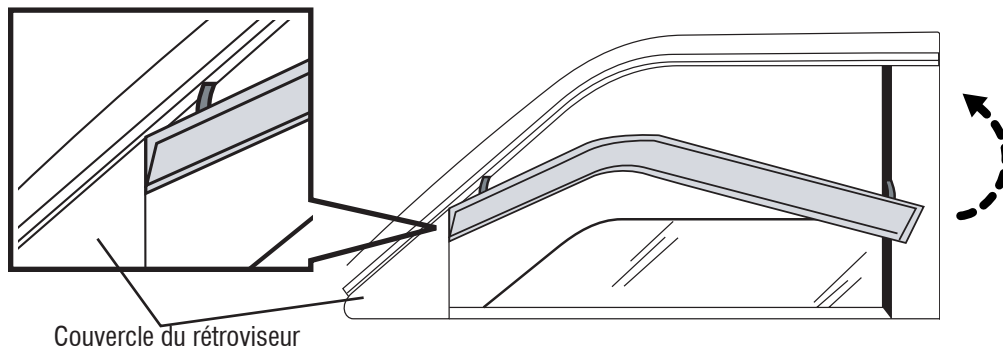

Pousser doucement les parties exposées du ruban adhésif contre la surface et vérifier la position. Une fois la visière en position finale, retirer le reste de la protection d'adhésif en tirant sur les extrémités libres.

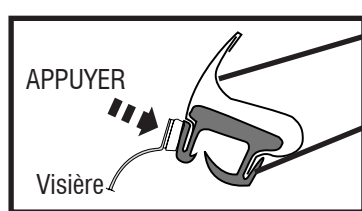

Coupe transversale de la visière en place

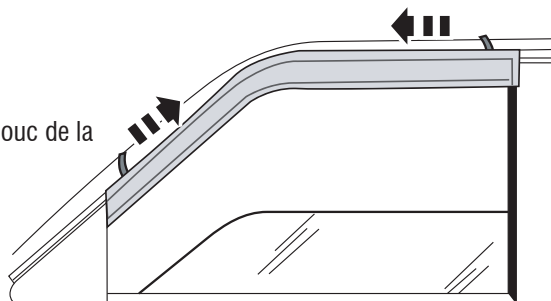

4

Appuyer le long de tous les rebords pour assurer la bonne adhésion de la bande adhésive.

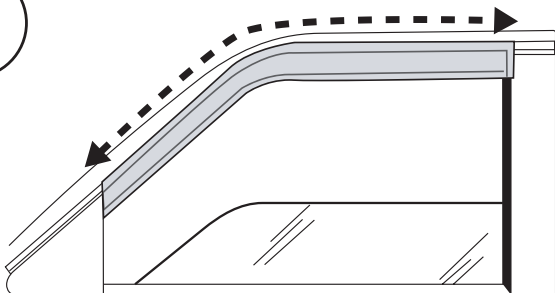

5

Ensemble 4 pièces

L'installation de la visière arrière demande la même préparation que la visière avant. Insérer un couteau à mastiquer entre le toit en vinyle et la glissière en caoutchouc de la glace. Faire ensuite glisser le rebord d'extrémité arrière de la visière derrière le couteau à mastiquer. Le rebord latéral se fixe sur la garniture en chrome, et le rebord avant, sur la partie en plastique noir du bord avant de la portière.

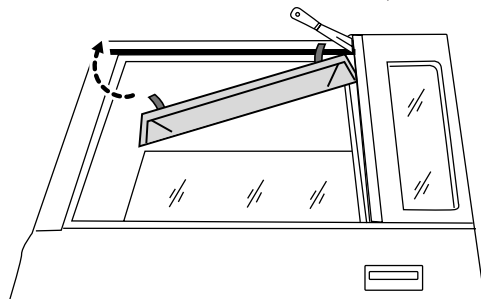

6

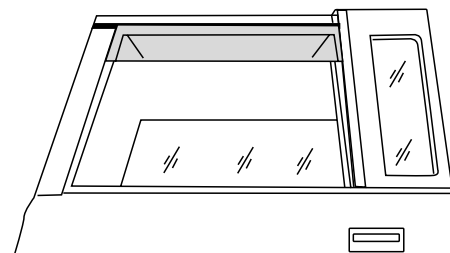

Visière en position finale

Repita los **pasos 1 al 6** para el otro lado del vehículo.

Cuidado y limpieza

- Limpie solamente con agua jabonosa tibia y seque con un paño limpio.



El material del que está hecho el producto puede reciclarse. Considere también reciclar el embalaje en el que viene el producto.



Felicidades

Usted ha comprado uno de los tantos artículos de calidad de Auto Ventshade™ ofrecidos por Lund International. Nuestros productos son nuestro mayor orgullo. Deseamos que disfrute de años de satisfacción con su inversión. Hemos realizado todos los esfuerzos para asegurarnos de que su producto sea de la mejor calidad en cuanto a ajuste, durabilidad, acabado y facilidad de instalación.



Lund International

800-241-7219 • Visite nuestro sitio Web: lundinternational.com

© 2018 Lund, Inc. Todos los derechos reservados.

Auto Ventshade™, el logo de Auto Ventshade™ y el logo de AVS™ son marcas comerciales de Lund, Inc.

