

Installation Instructions

I - Sheet Number WV24 Rev.A



AUTO VENT SHADE™

Ventvisor® Deflector

**For proper installation and best possible fit, please read all instructions BEFORE you begin.
For technical assistance or to obtain missing parts, please call Customer Service at 800-241-7219**

Important Safety Information



- CAUTION - Before driving, ensure that the vent visors are properly secured to vehicle.
- Do not use automatic "brush-style" car washes.
- Do not use cleaning solvents of any kind.
- Periodically check all components for tightness.
- When using Surface Prep, avoid contact with skin. Use in well ventilated area. If contact is made with material, flush area with large amounts of water. If irritation persists, get immediate medical attention. USE PREP ON RUBBER ONLY

Contents

NOTE: Actual product may vary from illustration.



Front Driver Visor



Front Passenger Visor



Alcohol Pad x2

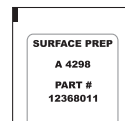

Surface Prep Pad

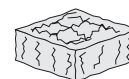

Scotch Brite pad

Tools Required



Car Wash Supplies

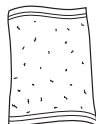

Clean Towel

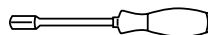

Nut driver

Preparation Before Painting / Installation

- Please review your warranty card **BEFORE** installation of this product.
- A trial fit is recommended to ensure proper positioning and fit.
- Check fit of parts before painting as we will not accept the return of modified or painted parts.
- Wash and dry your vehicle to remove any debris and/or dirt from the installation area.

Installation Steps

NOTE: Actual application may vary slightly from illustrations.

Remove the plastic window guide from the channel by releasing the spring clip (store for future use if the visors are ever removed). Replace channel into window frame.

window guide

1

driver side visor



Remove triangular plastic mirror cover on the inside door panel of vehicle. Loosen, but do not remove the indicated nut, to create the necessary gap behind the mirror cap to install the front flange of visor.

loosen nut

2

mirror cap

inside door panel

Front Visor Installation Steps

NOTE: Actual application may vary slightly from illustrations.



Buff the outside rubber window channels where the visor will mount with a scotch brite pad, then clean with an alcohol pad.

Be sure to prep **all** windows before installing the first visor to prevent surface prep pad from drying out.

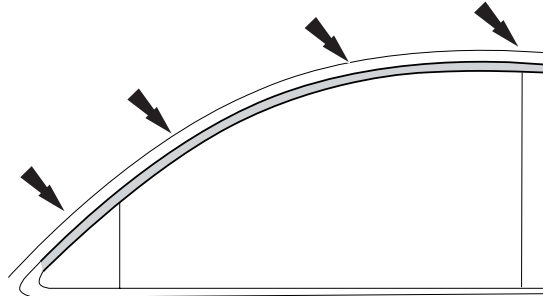

3

NOTE: See surface prep warning on page 1

Remove tape line from rear end flange. Expose 2" (5 cm) of tape from each end of top flange.

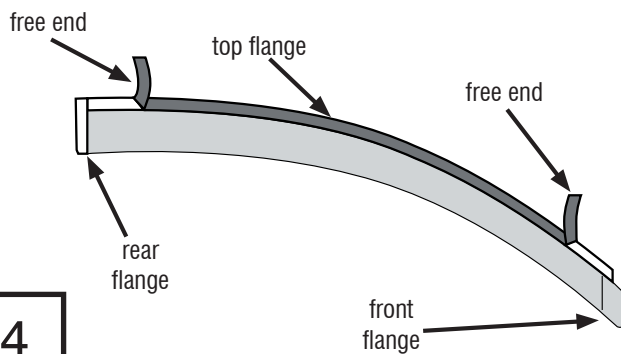

4

Align the visor with the previously prepared window surface. The front flange slides under the loosened mirror cap.

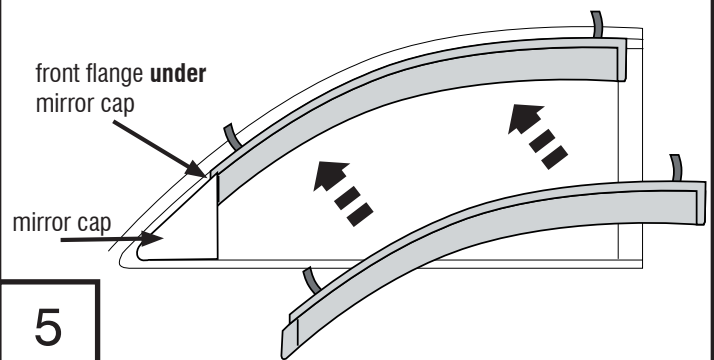

5

Verify proper positioning, and gently press on exposed areas of tape to secure in place.

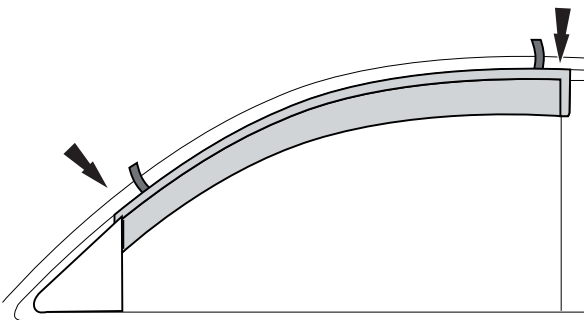

6

With the visor in its final position, remove remaining tape liner by pulling on free ends.

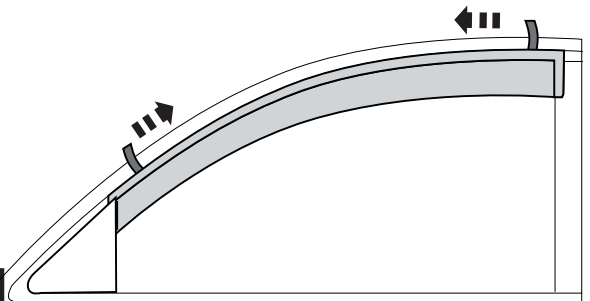

7

Apply pressure along flange edges to ensure adhesion and secure visor in place

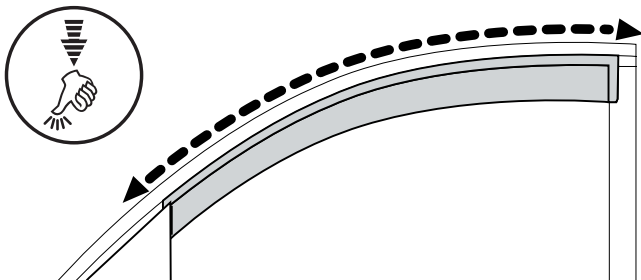

8

Retighten loosened nut and reinstall interior mirror cap.

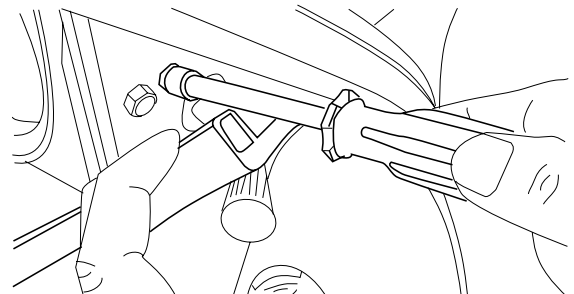

9

Repeat **Steps 1 - 9** for passenger side.

Care and Cleaning

- Wash only with mild soap & dry with a clean cloth.

Congratulations!

You have purchased one of the many quality Auto Ventshade™ branded products offered by Lund International, Inc. We take the utmost pride in our products and want you to enjoy years of satisfaction from your investment. We have made every effort to ensure that your product is top quality in terms of fit, durability, finish and ease of installation.



AUTO VENTSHADE™

Lund International, Ventshade Accessories Division

655 Raco Drive, Lawrenceville, GA 30045

800-241-7219 • Fax 770-339-5839 • Visit us at lundinternational.com



© 2005 Lund International, Inc. All rights reserved.

Auto Ventshade™, the Auto Ventshade™ logo and the AVS™ logo are trademarks of Lund International, Inc.





Défecteur Ventvisor®

Pour obtenir une installation correcte et le meilleur ajustement possible, lire toutes les instructions AVANT de commencer. Pour toute assistance technique ou l'obtention de pièces manquantes, contacter le service après-vente au 800-241-7219.

Informations importantes concernant la sécurité



- ATTENTION – Avant de conduire, s'assurer que la visière est solidement assujettie sur le véhicule.
- Ne pas utiliser les stations de lavage de voitures à brosses.
- Ne pas utiliser de solvants.
- Vérifier régulièrement le serrage des composants.
- En utilisant la préparation extérieure, évitez le contact avec la peau. Employez dans le secteur bien aéré. Si le contact est fait avec le matériel, secteur affleurant avec de grandes quantités de l'eau. Si l'irritation persiste, obtenez une attention médicale immédiate. EMPLOYEZ LA PRÉPARATION SUR LE CAOUTCHOUC SEULEMENT.

Contenu **NOTE:** Le produit réel peut changer de l'illustration.



Visière avant côté conducteur

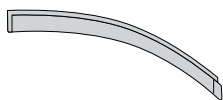

Visière avant côté passager



2 tampons à l'alcool

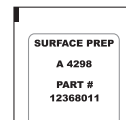

Tampons de préparation de surface

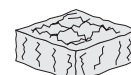

tampon à récurer Scotch Brite

Outils nécessaires



Fournitures pour lavage de voiture



Serviette propre

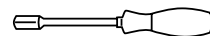

clé à douille

Préparation pour la peinture/l'installation

- Consulter la carte de garantie AVANT d'installer ce produit.
- Il est recommandé de procéder à un essai pour s'assurer que le positionnement et l'ajustement sont corrects.
- Vérifier l'ajustement des pièces avant peinture, car nous n'acceptons pas le retour de pièces modifiées ou peintes.
- Laver les glissières de glaces de la portière du véhicule pour éliminer toute poussière et tous débris.
- Sécher les glissières avec une serviette propre.

Étapes d'installation

REMARQUE : La méthode d'application peut être légèrement différente de celle représentée par les illustrations.

Retirer de la glissière la languette de guidage en plastique de la glace en relâchant l'agrafe élastique (la conserver pour utilisation future, au cas où les visières devraient être retirées). Remettre la glissière en place dans le cadre de glace.

Languette de guidage de la glace

1

Visière côté conducteur



Retirer le couvercle triangulaire en plastique du rétroviseur, sur le panneau intérieur de la portière du véhicule. Desserrer sans le retirer l'écrou indiqué, afin d'obtenir un écartement suffisant derrière le couvercle du rétroviseur, pour pouvoir installer le rebord avant de la visière.

Desserrer l'écrou.

2

Couvercle du rétroviseur

Panneau intérieur de la portière

Étapes d'installation

REMARQUE : La méthode d'application peut être légèrement différente de celle représentée par les illustrations.



SURFACE PREP
A-4208
PART #
12368011

Alcohol
Pad

Frotter les glissières de glace extérieures en caoutchouc, là où la visière sera montée, avec le tampon à récurer Scotch Brite, puis nettoyer avec un tampon à l'alcool.
Veiller à préparer **toutes** les glaces avant d'installer la première visière, pour empêcher le tampon de produit de préparation de la surface de sécher.

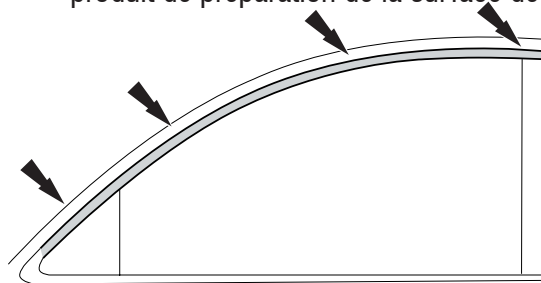

3

REMARQUE : Voir l'avertissement relatif au produit de préparation de la surface, à la page 1.

Retirer la protection d'adhésif du rebord d'extrémité arrière. Exposer 5 cm (2 po) de ruban adhésif à chaque extrémité du rebord supérieur.

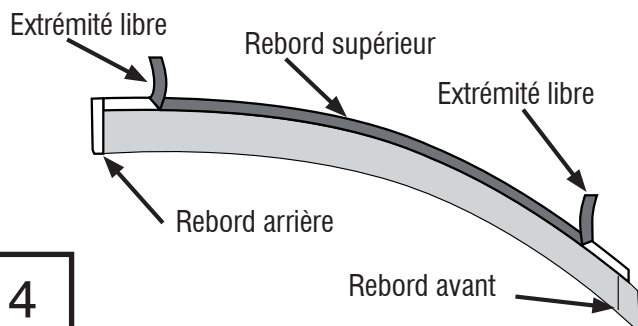

4

Aligner la visière et la surface précédemment préparée de la glace. Le rebord avant se glisse sous le couvercle desserré du rétroviseur.

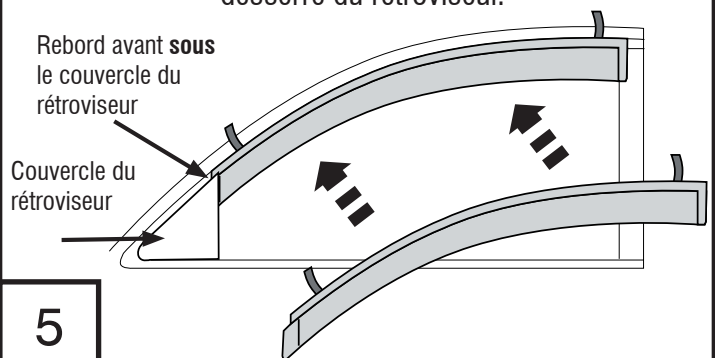

5

Vérifier que le positionnement est correct, puis appuyer doucement sur les parties exposées du ruban adhésif pour bien le fixer en place.

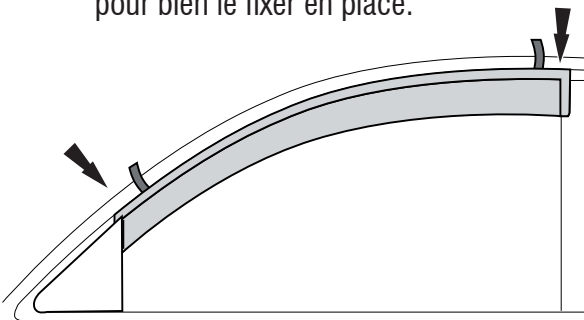

6

Une fois la visière en position finale, retirer le reste de la protection d'adhésif en tirant sur les extrémités libres.

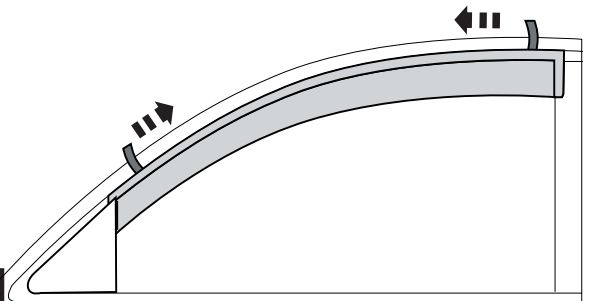

7

Appuyer tout le long des rebords pour assurer une bonne adhésion et fixer la visière en place.

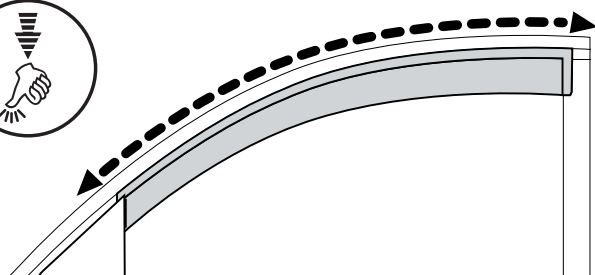

8

Resserrer l'écrou desserré et remettre en place le couvercle intérieur du rétroviseur.

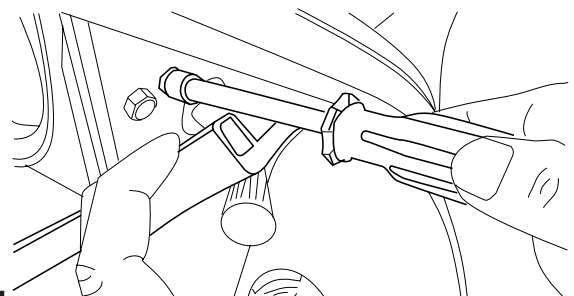

9

Répéter **les étapes 1 à 9** du côté passager.

Entretien et nettoyage

- Laver exclusivement avec de l'eau savonneuse et sécher avec un chiffon propre.

Félicitations !

Vous avez acheté l'un des nombreux produits de qualité Auto Ventshade™ fabriqués par Lund International, Inc. Nous sommes extrêmement fiers de nos produits et souhaitons que vous tiriez des années de satisfaction de votre investissement. Nous avons pris toutes les mesures nécessaires pour assurer que ce produit est d'une qualité supérieure en ce qui concerne l'ajustement, la durabilité, la finition et la facilité d'installation.



AUTO VENTSHADE™

Lund International, Ventshade Accessories Division

655 Raco Drive, Lawrenceville, GA 30045, USA

800-241-7219 • Fax 770-339-5839 • Visitez notre site lundinternational.com



© 2005 Lund International, Inc. Tous droits réservés.

Auto Ventshade™, le logo Auto Ventshade™ et le logo AVS™ sont des marques déposées de Lund International, Inc.





Deflector Ventvisor®

Para una instalación adecuada y el mejor ajuste posible, lea todas las instrucciones ANTES de comenzar. Si desea recibir asistencia técnica o bien obtener piezas faltantes, llame al Servicio al cliente al 800-241-7219

Información importante de seguridad



- **PRECAUCIÓN** - Antes de conducir, asegúrese de que la visera deflectora esté correctamente anclada al vehículo.
- No utilice servicios automáticos de limpieza de vehículos que utilizan cepillos.
- No utilice limpiadores al solvente de ningún tipo.
- Compruebe periódicamente que todos los componentes estén ajustados.
- Al usar la preparación superficial, evite el contacto con la piel. Utilice en área bien ventilada. Si el contacto se hace con el material, área rasante con cantidades grandes de agua. Si persiste la irritación, consiga la atención médica inmediata. **UTILICE LA PREPARACIÓN EN EL CAUCHO SOLAMENTE**

Contenido - Juego de dos piezas



Visera delantera del conductor

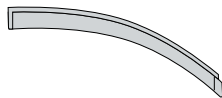

Visera delantera del acompañante



Paños esterilizados (2)

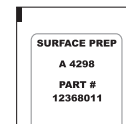

Paño prep. de superficies

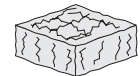

el paño Scotch Brite

Herramientas necesarias



Equipo de limpieza de vehículos



Toalla limpia

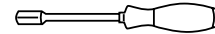

aprietatuerca

Preparación antes de pintar o instalar

- Consulte su tarjeta de garantía **ANTES** de instalar este producto.
- Se recomienda realizar un ajuste de prueba para asegurar el posicionamiento y ajuste correctos.
- Compruebe que las piezas se ajusten correctamente antes de pintarlas, ya que no aceptaremos la devolución de piezas modificadas o pintadas.
- Lave los canales de la ventanilla del vehículo para quitar los desechos y la suciedad.
- Seque los canales de la ventanilla con una toalla limpia.

Pasos de instalación

AVISO: La colocación real puede variar con respecto a las ilustraciones.

Quite la guía plástica del canal soltando la presilla (guárdela para usarla más adelante si alguna vez quita las viseras). Reemplace el canal en el marco de la ventana.

guía de la ventana

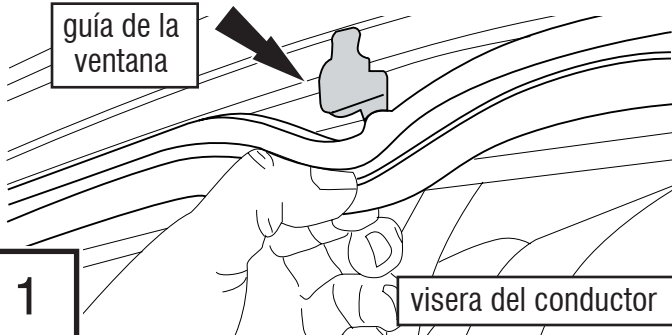

1

visera del conductor



Quite la cubierta plástica triangular del espejo en la parte interior del panel de la puerta del vehículo. Afloje, pero no quite la tuerca indicada, para crear el espacio necesario detrás de la cubierta del espejo para colocar el reborde delantero de la visera.

afloje la tuerca

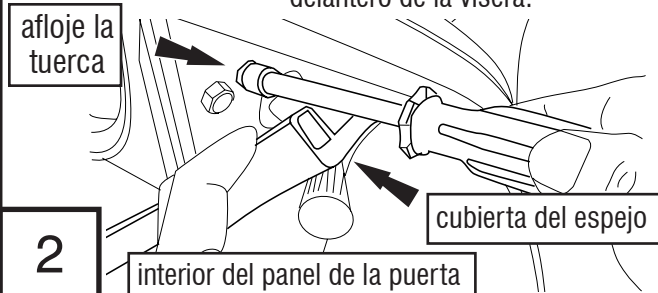

2

interior del panel de la puerta

cubierta del espejo

Pasos de instalación

AVISO: La colocación real puede variar con respecto a las ilustraciones.

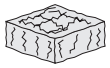

Pule los canales exteriores de goma de la ventanilla donde se montará la visera con un paño scotch brite, y luego limpie con un paño esterilizado. Asegúrese de limpiar **todas** las ventanillas antes de colocar la primera visera para evitar que el paño preparador de superficies se seque.



3

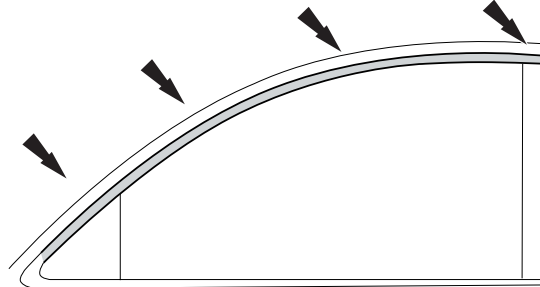

AVISO: Vea la advertencia del preparador de superficies en la página 1

Quite la cinta protectora del extremo del reborde trasero. Exponga 2" (5 cm) de cinta protectora de cada uno de los extremos del reborde superior.

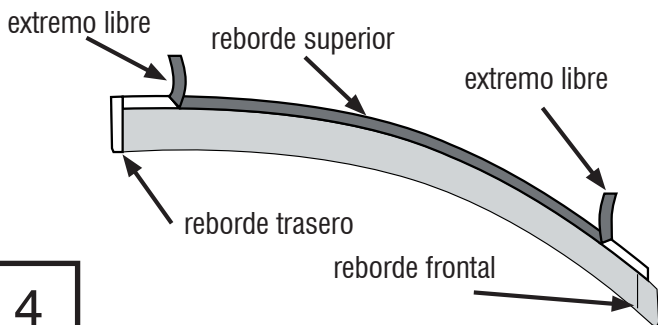

4

Alinee la visera con la superficie de la ventana que preparó anteriormente. El reborde frontal se desliza bajo la cubierta del espejo que aflojó anteriormente.

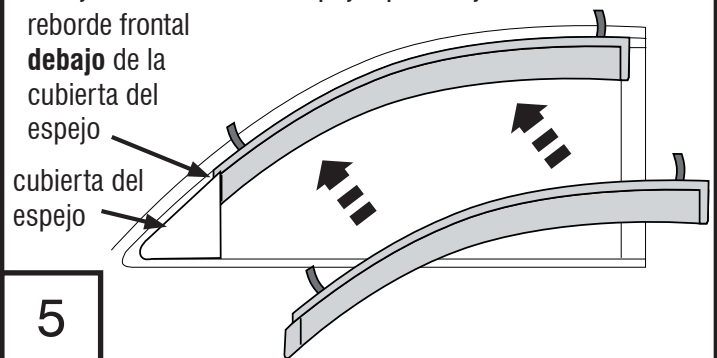

5

Verifique el posicionamiento correcto y presione suavemente las áreas expuestas de la cinta para fijarla en su lugar.

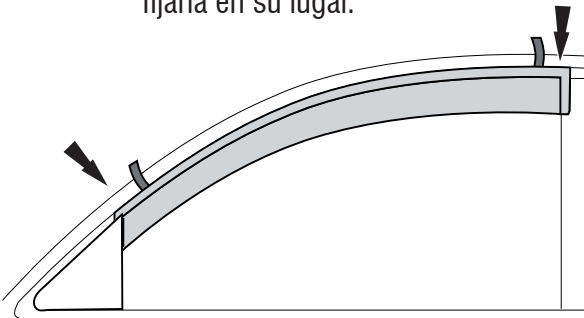

6

Una vez que la visera se encuentra en su posición definitiva, quite la cinta protectora restante tirando de los extremos que quedaron libres.

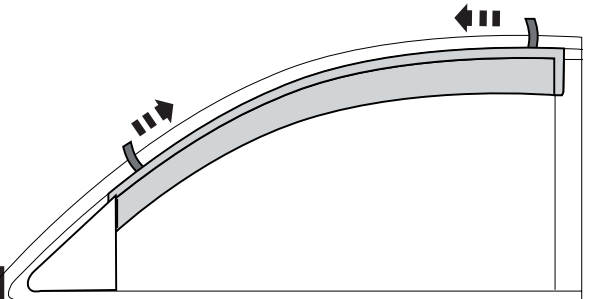

7

Presione sobre los extremos del reborde para asegurar la adhesión y fijarlo en su lugar.

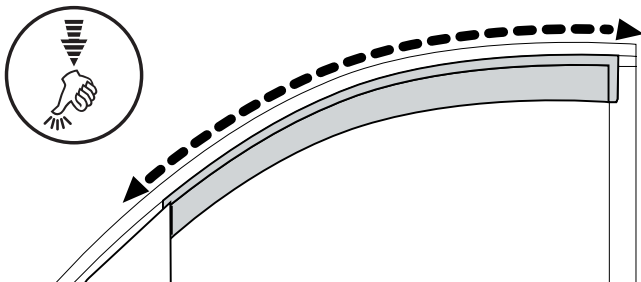

8

Vuelva a ajustar la tuerca que había aflojado y vuelva a colocar la cubierta del espejo interior.

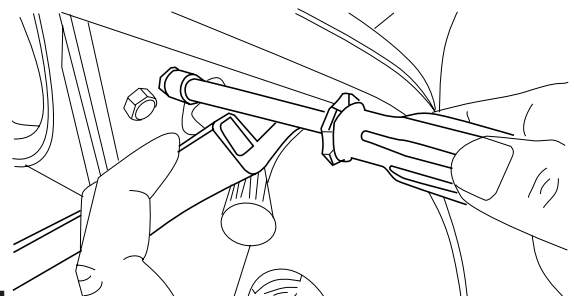

9

Repita los **pasos 1 a 9** para el lado del acompañante.

Cuidado y limpieza

- Limpie solamente con agua jabonosa tibia y seque con un paño limpio.

Felicidades

Usted ha comprado uno de los tantos artículos de calidad de Auto Ventshade™ ofrecidos por Lund International, Inc. Nuestros productos son nuestro mayor orgullo. Deseamos que disfrute de años de satisfacción con su inversión. Hemos realizado todos los esfuerzos para asegurarnos de que su producto sea de la mejor calidad en cuanto a ajuste, durabilidad, acabado y facilidad de instalación.



AUTO VENTSHADE™

Lund International, Ventshade Accessories Division

655 Raco Drive, Lawrenceville, GA 30045

800-241-7219 • Fax 770-339-5839 • Visite nuestro sitio Web: lundinternational.com



© 2005 Lund International, Inc. Todos los derechos reservados.

Auto Ventshade™, el logo de Auto Ventshade™ y el logo de AVS™ son marcas comerciales de Lund International, Inc.

